

# ネオ 3DH 三次元調整丁番

- 特徴 : 18mm 以上の扉に使用できる隠し丁番です。  
上下・左右・前後の調整が簡単にできます。

## ●仕上

ニッケル



マットブラック



品名	仕上	入数
ネオ 3DH-Ni	ニッケル	30
ネオ 3DH-MB	マットブラック	20
六角レンチ 2.5mm	(調整用)	1



## ●サイズ

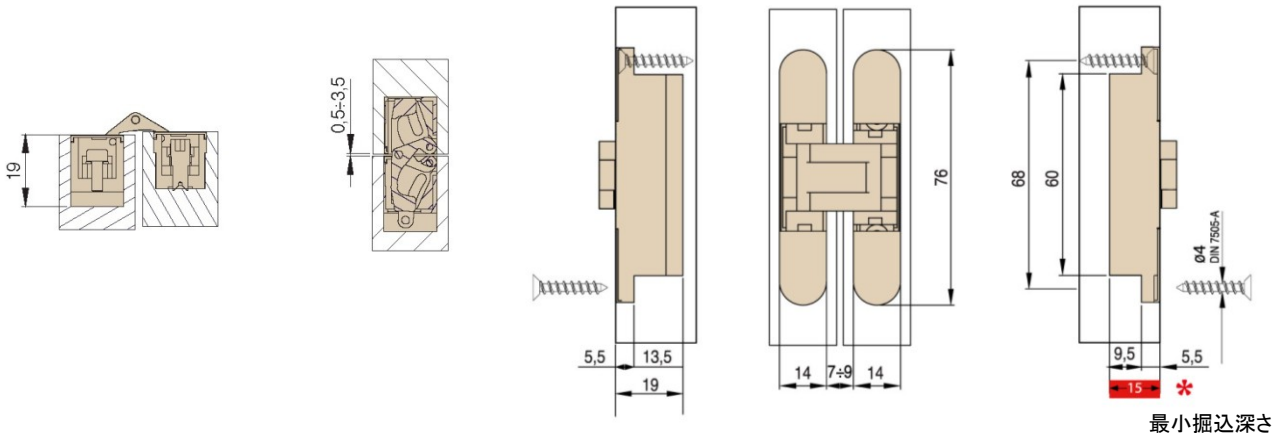

## ●取付加工図

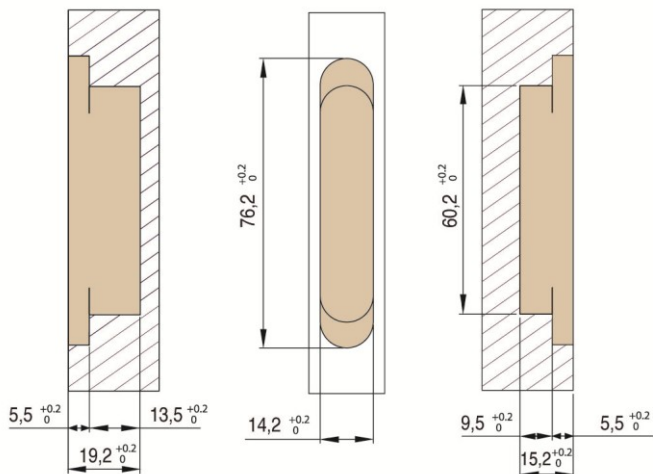

## ●材質

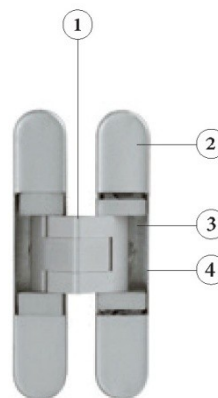

- ①アーム: 亜鉛合
- ②カバー: スチール
- ③内側本体: 強化プラスチック
- ④外側本体: 亜鉛合金

●納まり図

インセット仕様

戸厚 A=18 のとき B=2

戸厚 A=20 のとき B=3

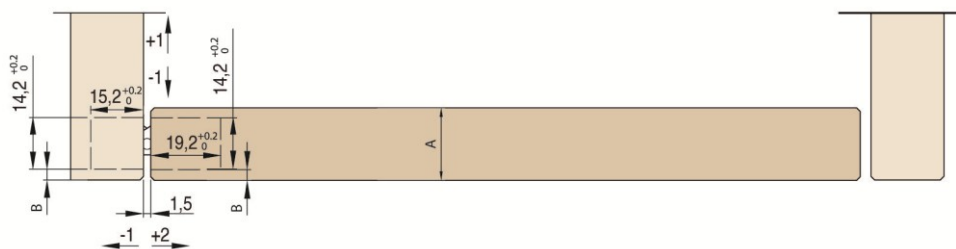

かぶせ仕様

戸厚 A=18 のとき B=2

戸厚 A=20 のとき B=3

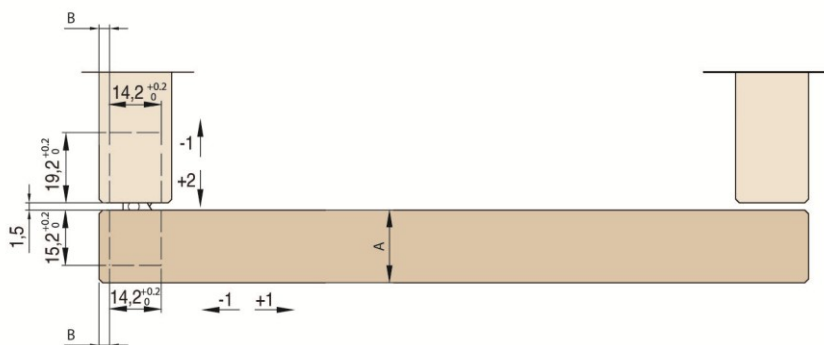

●耐荷重

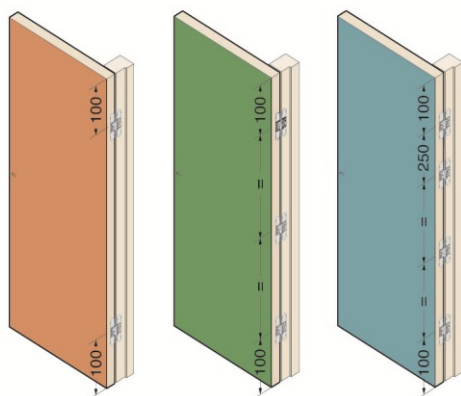

扉高さ mm

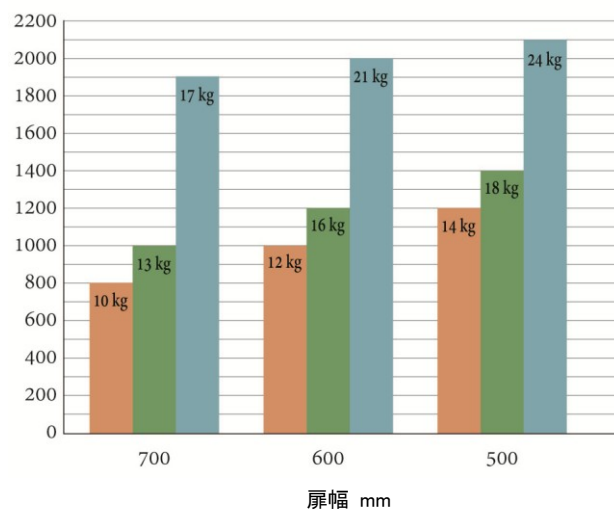

ヒンジ 2 個使用時

ヒンジ 3 個使用時

ヒンジ 4 個使用時

\* 例: 扉 W600xH1200 ヒンジ 3 個仕様するとき、耐荷重は 16kg です。

●調整方法 \*六角レンチ 2.5mm 使用(別売)

カバーを取り外します。

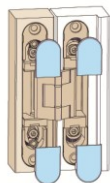

◆上下調整

(調整幅-2mm~+2)

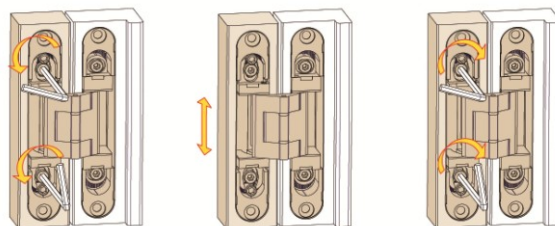
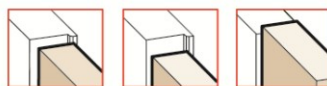

◆前後調整

(調整幅-1mm~+1)

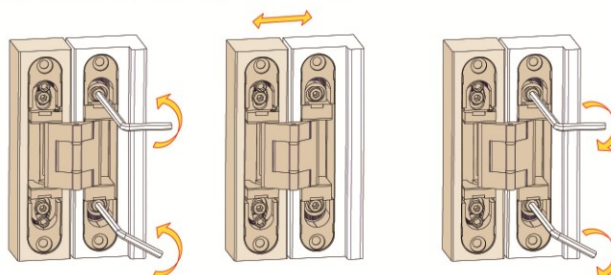
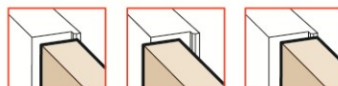

◆左右調整

(調整幅-1mm~+2)

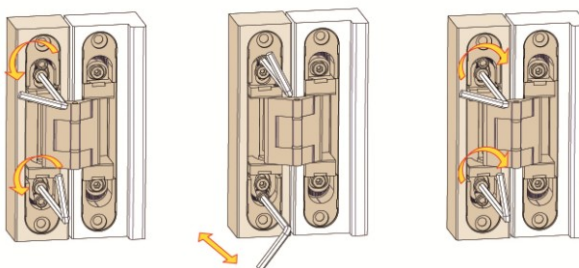
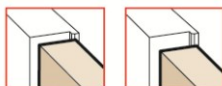

カバーを取り付けます。

