

# 回転フック 310mm / 250mm

HL001

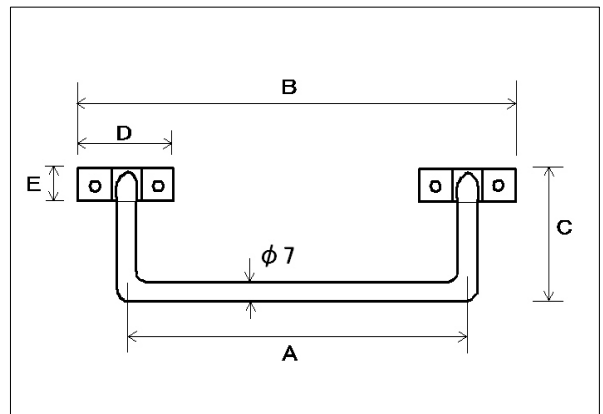

- 材質: 受座 = 亜鉛合金  
シャフト = スチール
- 仕上: クローム

サイズ	A	B	C	D	E	価格
310mm	310	350	51	39	14	880
250mm	250	290	51	39	14	910

# 掘込タオル掛

HL006



● 折りたたむとフラットに収納されるタオルかけです

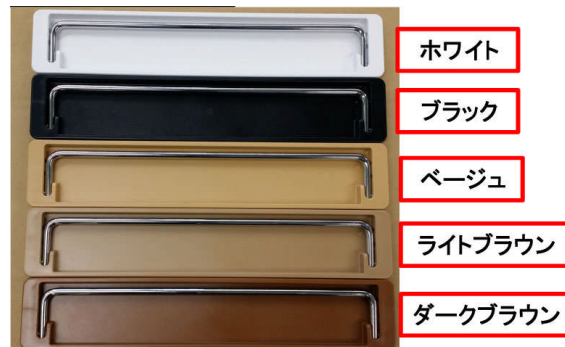

ホワイト

ブラック

ベージュ

ライトブラウン

ダークブラウン

## 取付穴加工

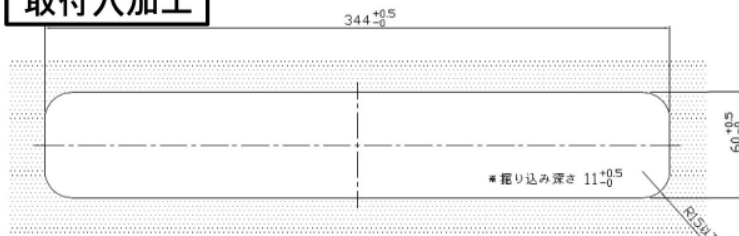

## 図面

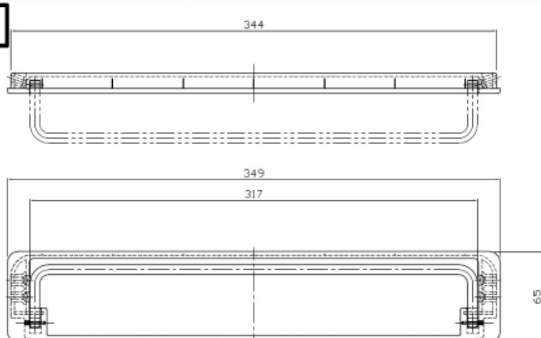

斜めにビスが打てます!!

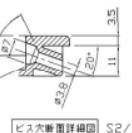

ビス穴断面詳細図 S2/1

- 材質: ABS樹脂+線材(SWRM)
- 仕上: ホワイト  
ブラック  
ベージュ  
ライトブラウン  
ダークブラウン
- 推奨ビス: 皿木ねじ  
φ3.1~φ3.5
- 掘込深さ: 11mm(+0.5-0)

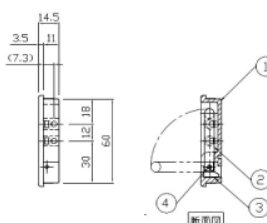

入数	価格
50本	1200

# コート掛

HL002

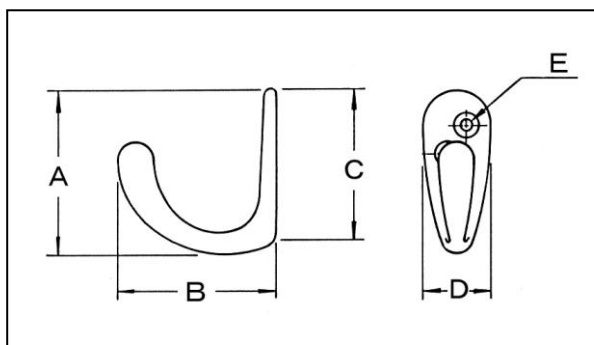

- 材質: 亜鉛合金
- 仕上: ニッケルメッキ

木ねじなし

吊り下げ荷重 大 4kgまで

小 3kgまで

サイズ	A	B	C	D	E	入数	価格
大	44	41	40	21	3.5	100 個	360
小	35	33	32	15	3.0	100 個	200

# 回転コート掛

HL003

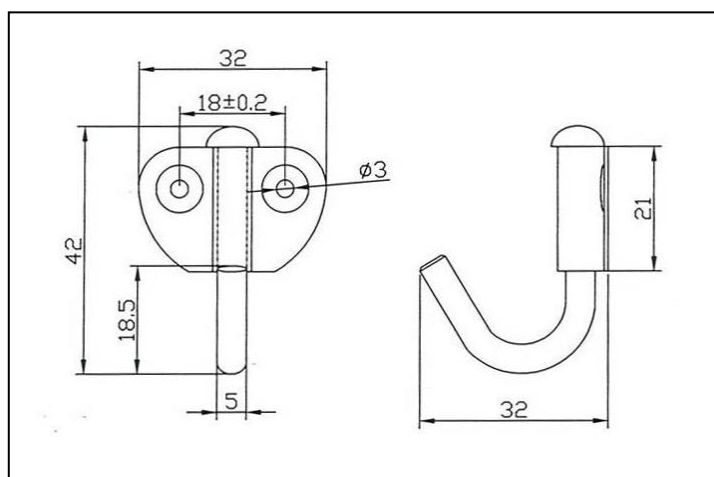

- 材質: スチール
- 仕上: ニッケルメッキ
- 入数: 100 個

入数	価格
100	180

木ねじ 2.4\*13 付

吊り下げ荷重 4kgまで

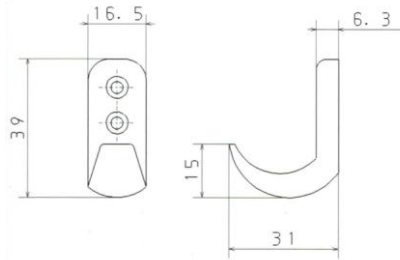

種類	フック43
入数	20
付属品	皿 TP 3x20
価格	1080

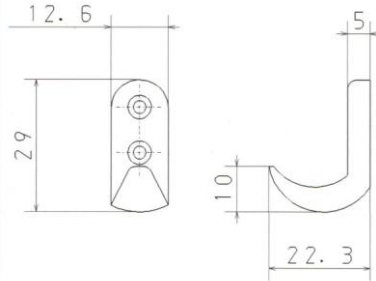

種類	フック 33
入数	20
付属品	皿 TP 2.6x20
価格	880

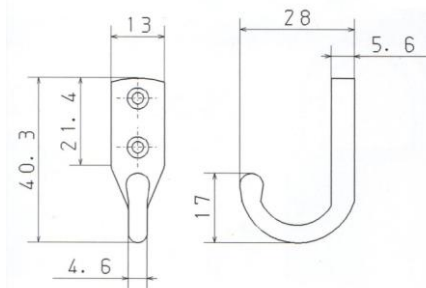

種類	フック 25
入数	20
付属品	皿 TP 2.6x20
価格	880

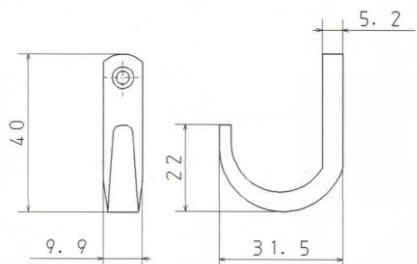

種類	フック 40
入数	20
付属品	皿 TP 3x20
価格	840

# セカンドフック 可動型

HL008

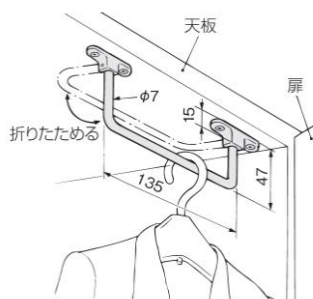

仕上	クローム
入数	20
価格	1120

- 材質 : バー(鋼)、座金 (ABS)
- 仕上 : クローム/茶
- 推奨ネジ : 皿 木ネジ 2.7x16  
(付属していません)

# セカンドフック 固定型

HL009

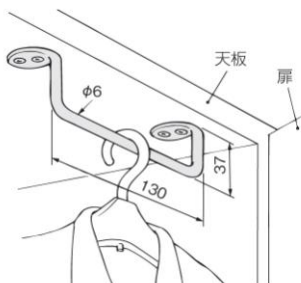

仕上	ニッケル
入数	30
価格	700

- 材質 : 鋼
- 仕上 : ニッケル
- 推奨ネジ : 皿 木ネジ 2.7x16  
(付属していません)

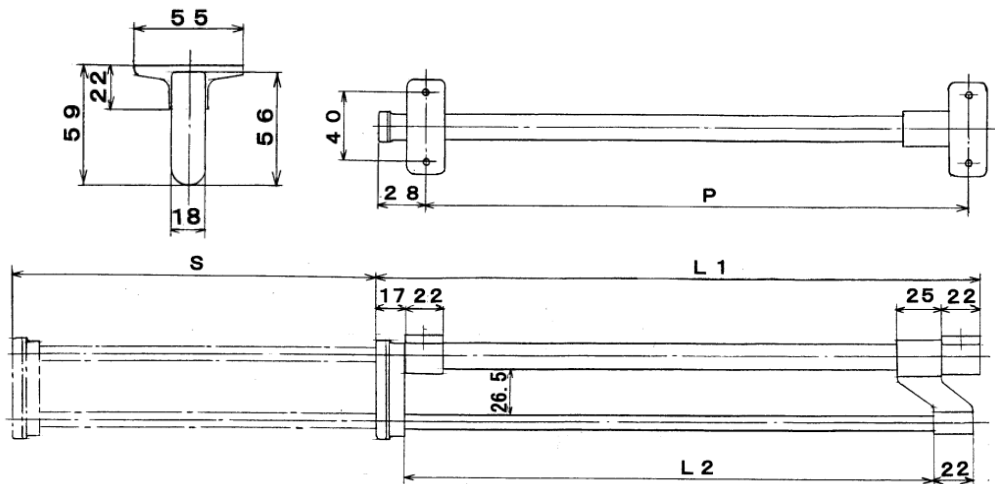

- 材質:ポリアミド (黒)  
アルミニウム (アルマイト)  
鋼 (クロームメッキ)
- 耐荷重:5kg
- 付属品:鉄十字なベタツピング 3.5x16

サイズ	L1	L2	P	S	箱入数	価格
DSH-300	300	257	261	192	5本入	2900
DSH-350	350	307	311	212	5本入	3050
DSH-400	400	357	361	232	5本入	3200